

Коммерческое предложение

Торговый дом "Пик" осуществляет изготовление и продажи со склада в г. Ижевск формирователей проходов, ограждающих конструкций, отбойников из нержавеющей стали для проходных и торговых залов. Мы стремимся максимально удовлетворить потребности своих клиентов, поставляя только качественные товары, необходимые для производства и монтажа изготавливаемых конструкций. Высокое качество, доступные цены делают наши товары конкурентоспособными на Российском рынке.

Варианты типовых конструкций формирователей проходов

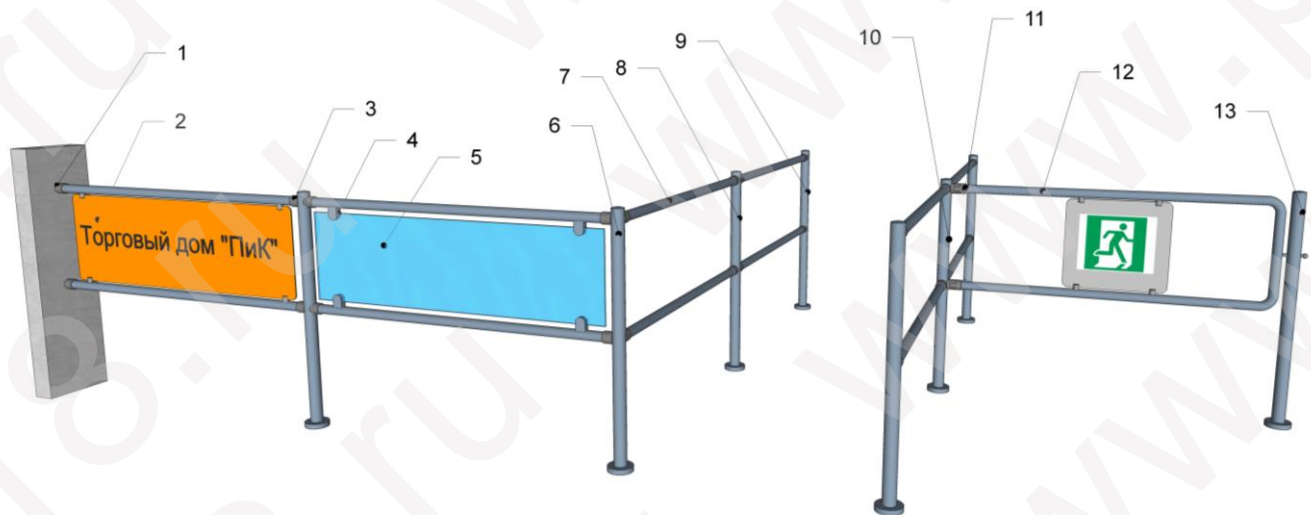

Позиция	Артикул	Наименование
1	П-П/32	Патрубок ограждения к стене – поручень Ø32мм
2		Заполнение толщиной 4мм (пластик)
3	П-50/32	Патрубок ограждения к стойке Ø50,8мм – поручень Ø32мм
4	СД-1/32	Стеклодержатель на поручень Ø32мм (заполнение 8мм)
5		Стекло триплекс 8мм
6	С-50/4/90	Двухсторонняя стойка Ø50,8мм с 4 отверстиями М6 (угол 90°)
7	П-32/1485	Поручень Ø32мм длиной 1485мм
8	С-50/4/180	Двухсторонняя стойка Ø50,8мм с 4 отверстиями М6 (угол 180°)
9	С-50/2/0	Односторонняя стойка Ø50,8мм с 2 отверстиями М6
10	С-50/6/90-180	Трехсторонняя стойка Ø50,8мм с 6 отверстиями М6 (угол 90° и 180°)
11	ШС-50/32	Шарнир для створки Ø32мм к стойке Ø50,8мм
12	СВТ-32/1300	Створка ограждения Ø32мм с табличкой, ширина 1300мм
13	СФ-50	Стойка Ø50,8мм с фиксатором створки



Торговый дом «Пик»

Перила и Карнизы

СИСТЕМА РАЗОВЫХ СКИДОК

Сумма закупки более (руб.)	Размер скидки, %
50000	5
100000	10
200000	15









Для постоянных клиентов действуют специальные цены.

Мы всегда открыты для делового взаимовыгодного сотрудничества и рады ответить на любые интересующие Вас вопросы.

С уважением, генеральный директор ТД «Пик» Сирик Ольга Лаврентьевна.

Артикул	Фото		Наименование	Материал	Цена, руб
Стойки					
C-50/2/0			Односторонняя стойка Ø50,8мм с 2 отверстиями М6	AISI 201, зеркало	1900,00
C-50/4/90			Двухсторонняя стойка Ø50,8мм с 4 отверстиями М6 (угол 90°)	AISI 201, зеркало	1950,00
C-50/4/180			Двухсторонняя стойка Ø50,8мм с 4 отверстиями М6 (угол 180°)	AISI 201, зеркало	1950,00
C-50/6/90-180			Трехсторонняя стойка Ø50,8мм с 6 отверстиями М6 (угол 90° и 180°)	AISI 201, зеркало	2000,00
CФ-50			Стойка Ø50,8мм с фиксатором створки	AISI 201, зеркал	1900,00
CФ-50/2/180			Стойка Ø50,8мм с фиксатором створки и 2 отверстиями М6 (угол 180° относительно створки)	AISI 201, зеркало	1950,00
CФ-50/2/90			Стойка Ø50,8мм с фиксатором створки и 2 отверстиями М6 (угол 90° относительно створки)	AISI 201, зеркало	1950,00

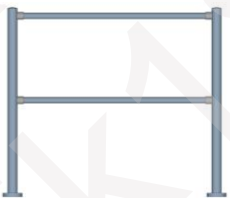



СФ-50/4/90		Стойка Ø50,8мм с фиксатором створки и 4 отверстиями М6 (угол 90° относительно створки)	AISI 201, зеркало	2000,00
СФ-50/6/90-180		Стойка Ø50,8мм с фиксатором створки и 6 отверстиями М6 (угол 90° и 180° относительно створки)	AISI 201, зеркало	2050,00
Патрубки, шарниры				
П-50/32		Патрубок ограждения к стойке Ø50,8мм – поручень Ø32мм	AISI 304, зеркало	450,00
П-П/32		Патрубок ограждения к стене – поручень Ø32мм	AISI 304, зеркало	450,00
ШС-50/32		Шарнир створки Ø32мм к стойке Ø50,8мм	AISI 304, зеркало	1400,00
СД-1/32		Стеклодержатель на поручень Ø32мм (заполнение 8мм)	AISI 304, зеркало	290,00
ДП-32		Крепление панели (1,5-4мм) на поручень Ø32 мм	AISI 304, зеркало	250,00
Створки				
СВ-32/1000		Створка ограждения Ø32мм, ширина 1000мм	AISI 201, зеркало	2500,00
СВ-32/1300		Створка ограждения Ø32мм, ширина 1300мм	AISI 201, зеркало	2700,00
СВТ-32/1000		Створка ограждения Ø32мм с табличкой, ширина 1000мм	AISI 201, зеркало	4200,00

СВТ-32/1300			Створка ограждения Ø32мм с табличкой, ширина 1300мм	AISI 201, зеркало	4400,00
Поручни					
П-32/485			Поручень Ø32мм длиной 485мм	AISI 201, зеркало	330,00
П-32/685			Поручень Ø32мм длиной 685мм	AISI 201, зеркало	360,00
П-32/985			Поручень Ø32мм длиной 985мм	AISI 201, зеркало	440,00
П-32/1235			Поручень Ø32мм длиной 1235мм	AISI 201, зеркало	530,00
П-32/1485			Поручень Ø32мм длиной 1485мм	AISI 201, зеркало	560,00
ПС-32/985			Поручень Ø32мм длиной 985мм, под заполнение (с резьбой М6)	AISI 201, зеркало	510,00
Стандартные секции					
СТР-1000			Секция стандарт 1000мм		6480,00
СТР-1500			Секция стандарт 1500мм		6720,00



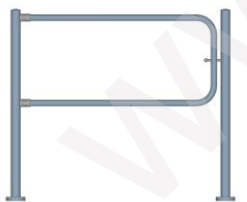

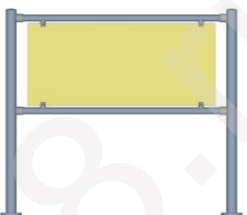
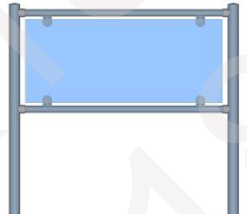

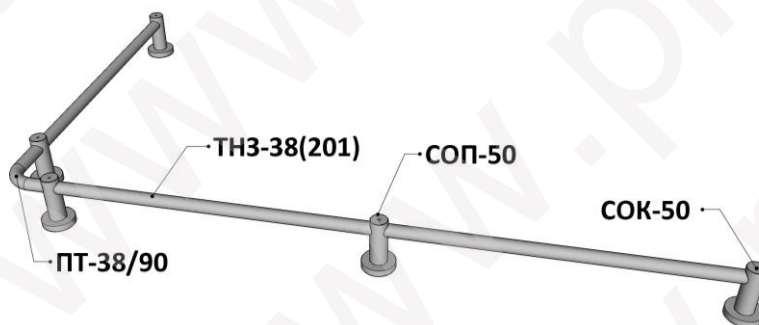

Торговый дом «Пик»

Перила и Карнизы

СТВ-1000			Секция со створкой 1000мм		9100,00
СТВ-1300			Секция со створкой 1300мм		9300,00
СТВ-1000Т			Секция со створкой и табличкой 1000мм		10900,00
СТВ-1300Т			Секция со створкой и табличкой 1300мм		11100,00
СТЗ-1000			Секция под заполнение 1000мм (без заполнения)		7660,00
СТС-1000			Секция под стекло 1000мм (без стекла)		7780,00
СТС-1000			Секция под стекло 1000мм (без стекла)		7780,00

Отбойники



Артикул	Фото	Наименование	Материал	Цена, руб
СОП-50		Стойка отбойника промежуточная 50,8мм	AISI 201, зеркало	1250,00
СОК-50		Стойка отбойника конечная 50,8мм	AISI 201, зеркало	1250,00
ПТ-38/90		Поворот трубы 38,1 мм на 90°	AISI 201, зеркало	300,00
ТНЗ-38 (201)		Труба нержавеющей зеркало 38,1 x 1,5 мм	AISI 201, зеркало	285,00
ОТБ-1		Комплект отбойника 1000мм	AISI 201, зеркало	2785,00
ОТБ-3		Комплект отбойника 3000мм	AISI 201, зеркало	4605,00